

Original instructions

SIRe Basic

Quick guide

SIReB

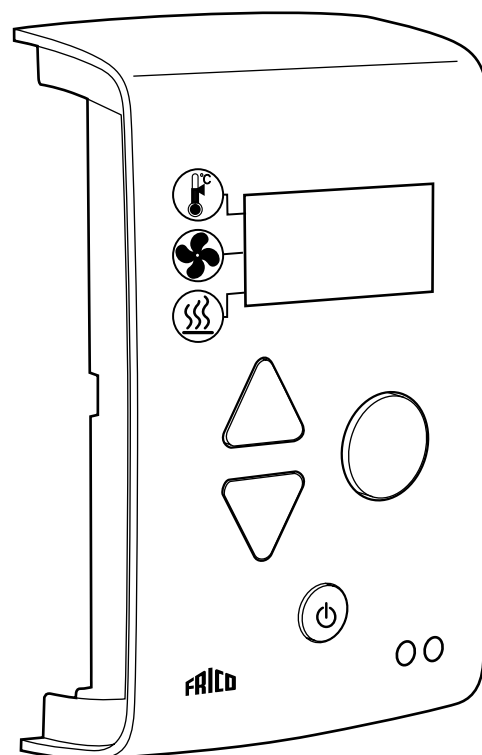

SIRe Basic

Wiring diagram - Basic

SIReB

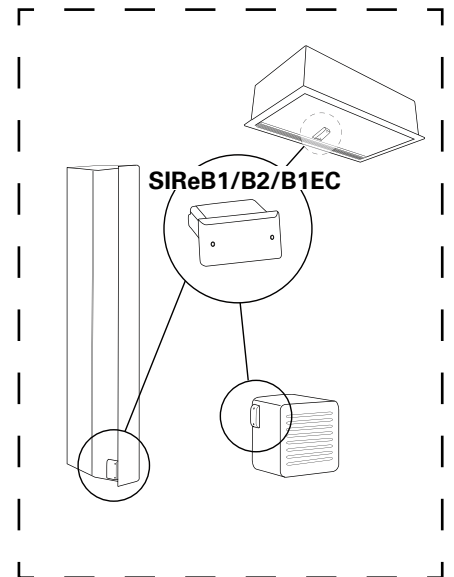
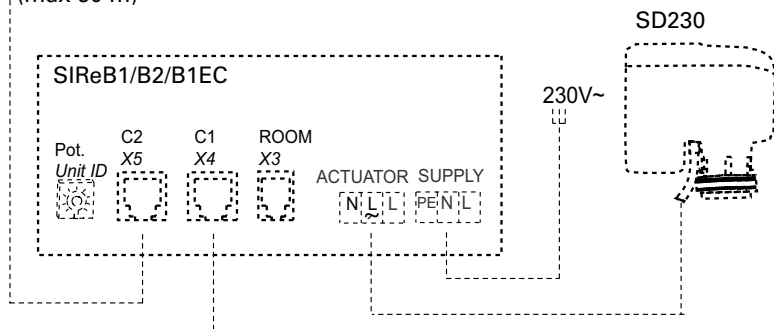
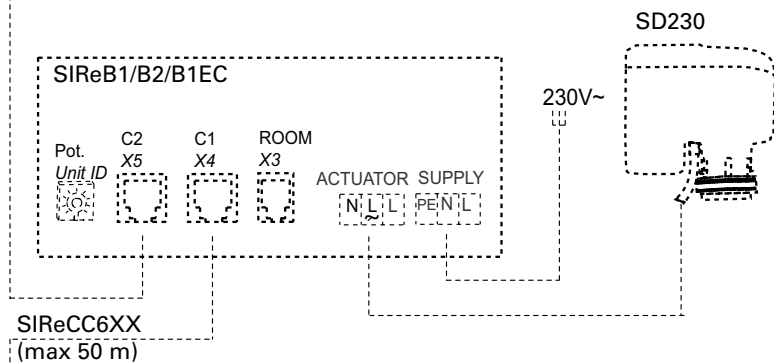
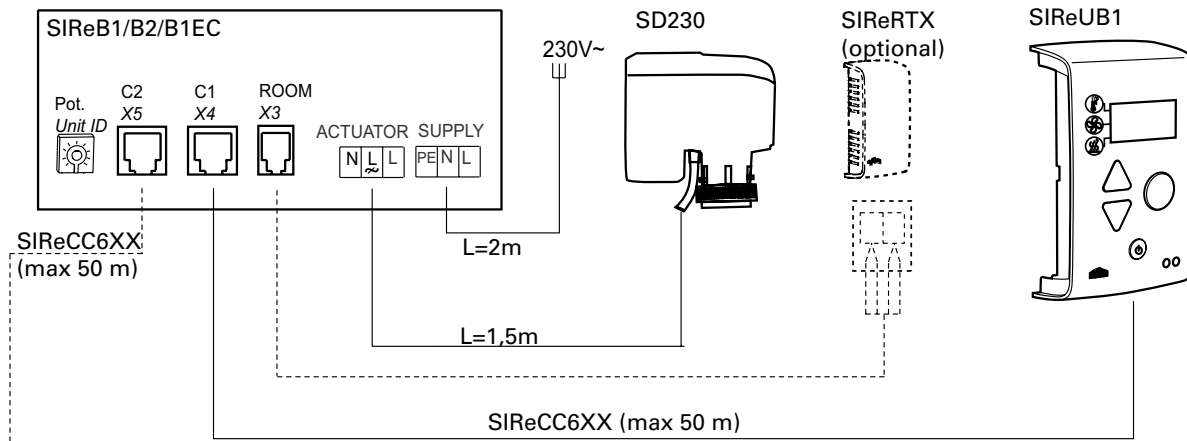

SIRe Basic

Wiring diagram

SIReB

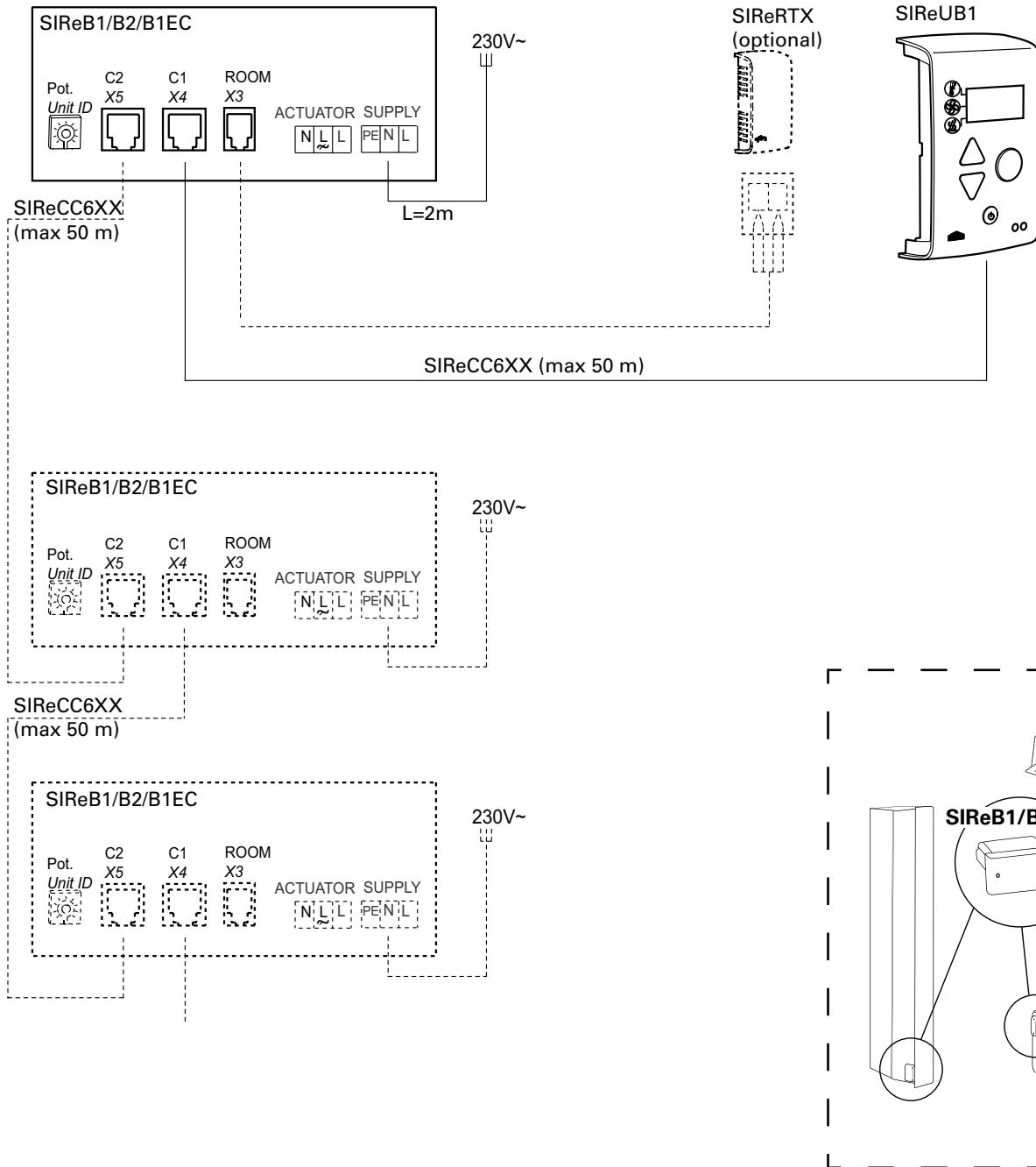

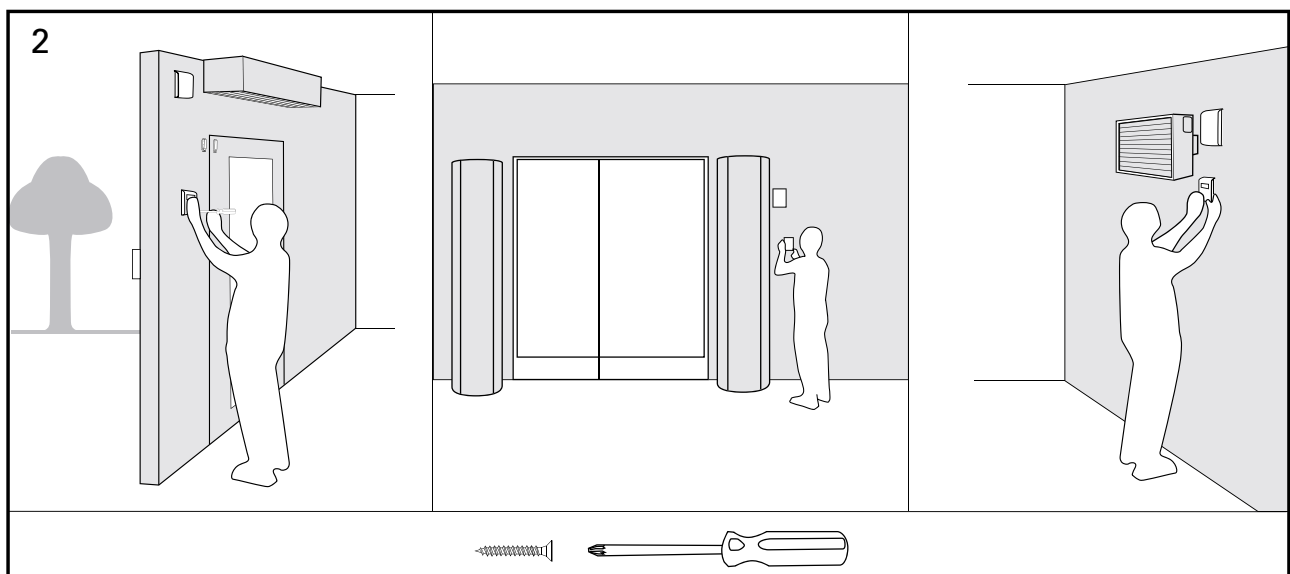
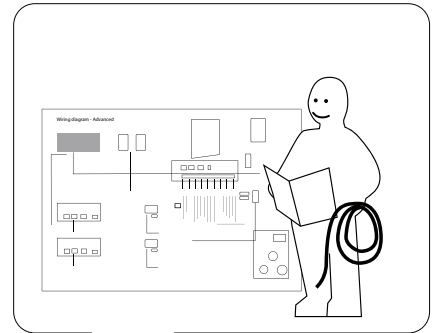
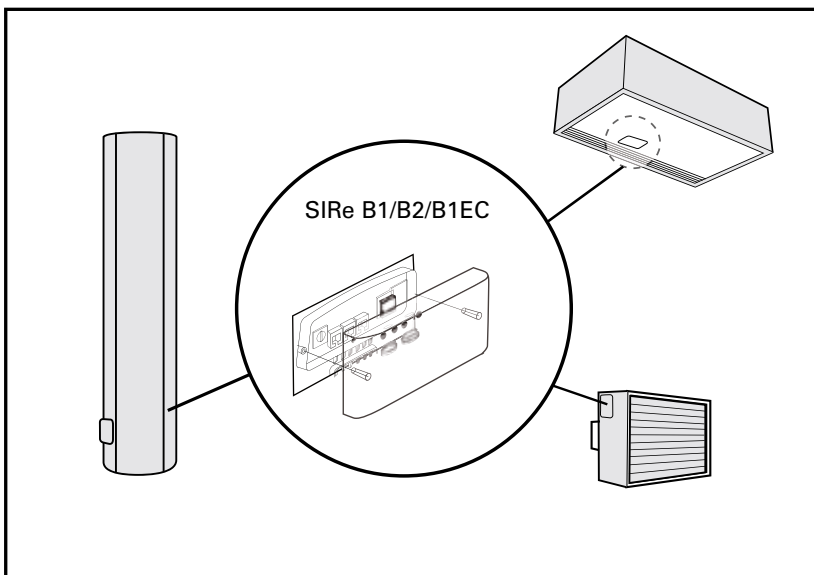
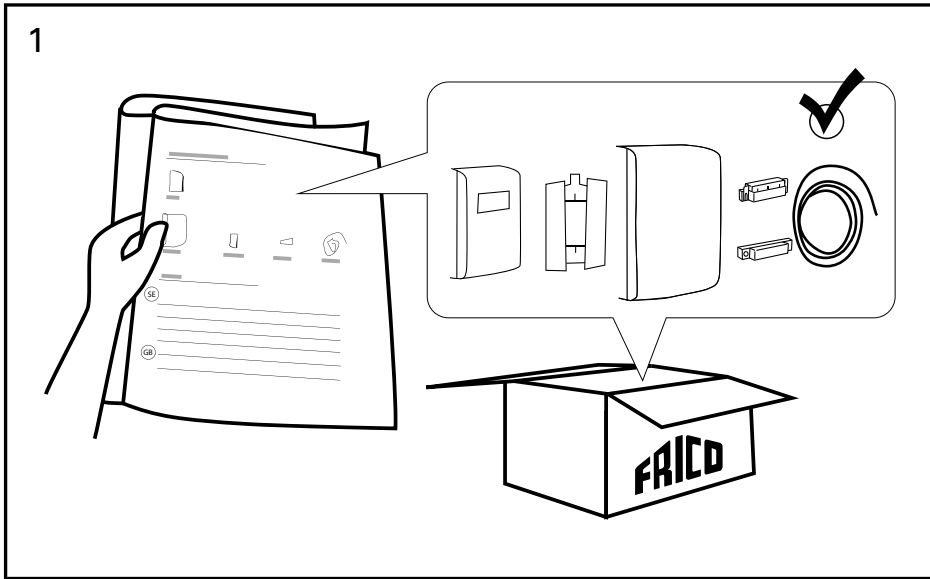

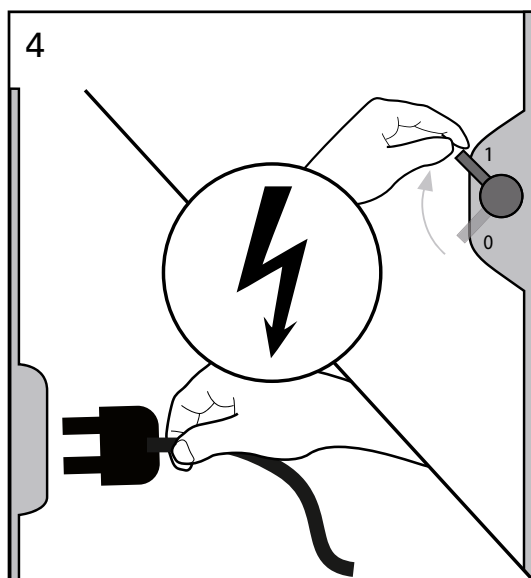
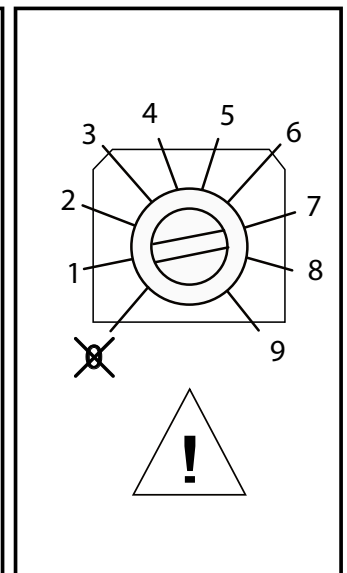
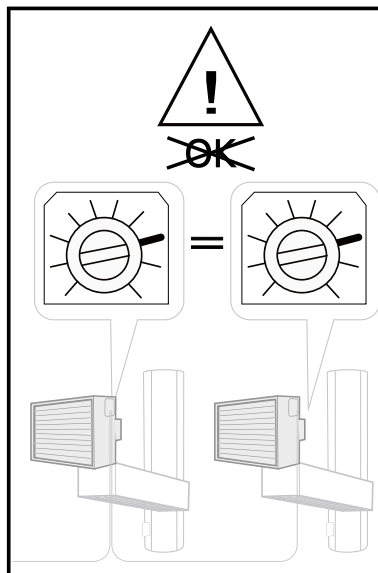
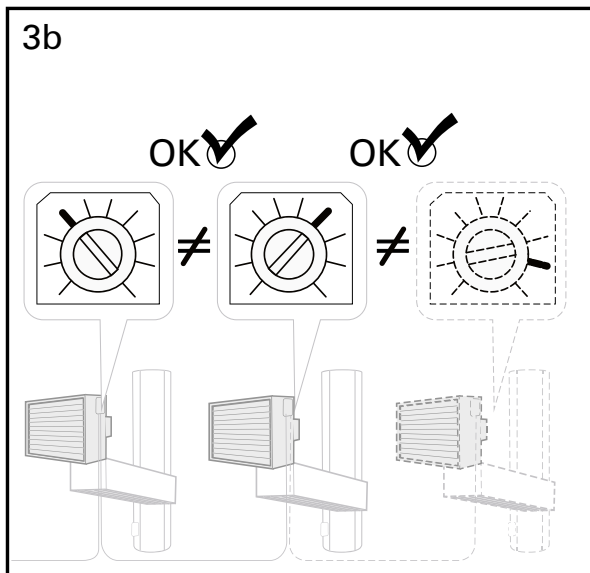
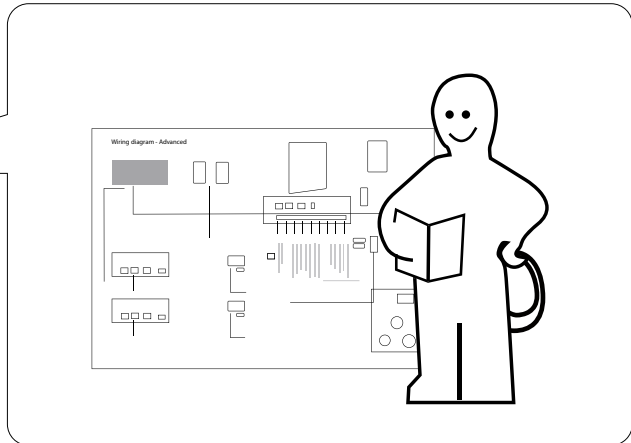
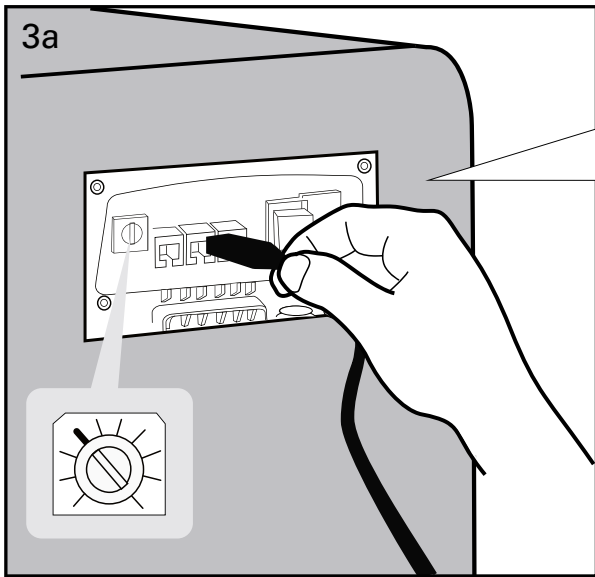

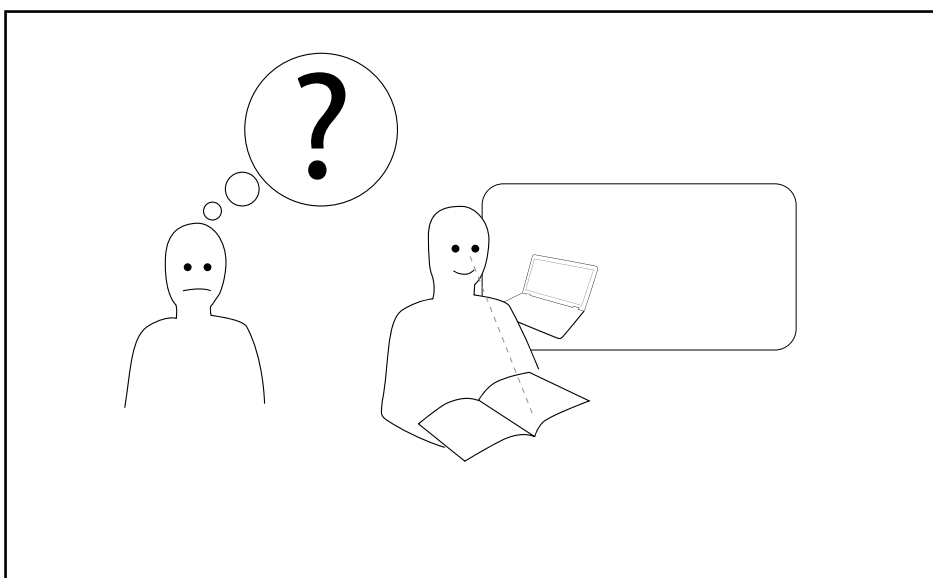
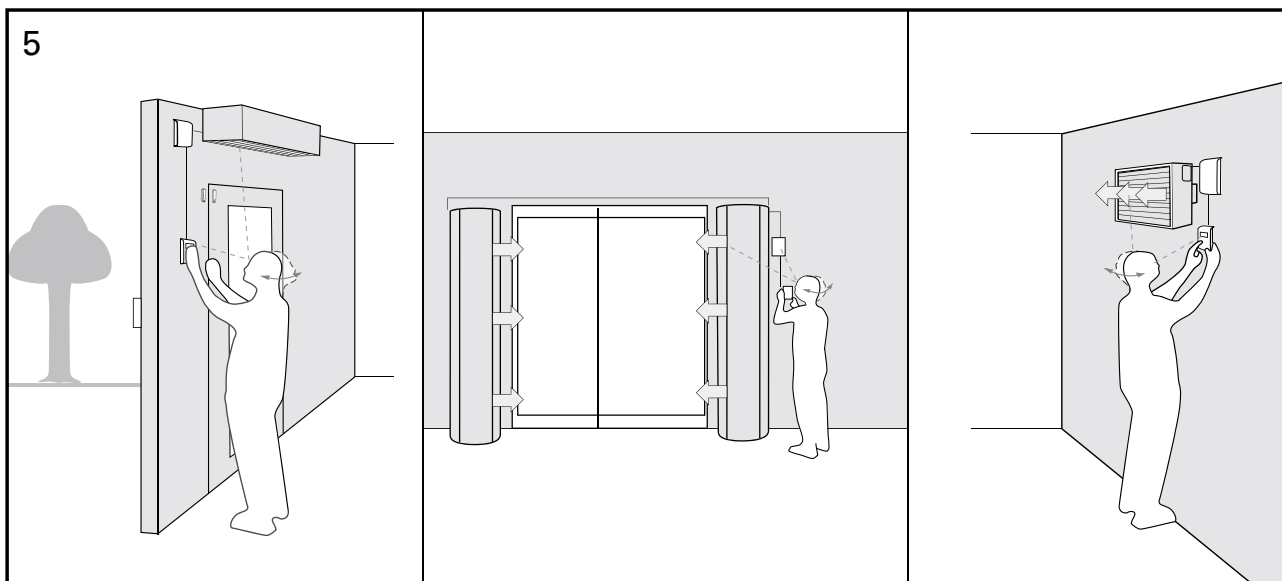

Quick guide/Start up

1. Проверьте, что все составляющие элементы системы на месте (смотрите раздел Комплектуемые элементы).
2. Смонтируйте и подсоедините все составляющие элементы и принадлежности (например привод), смотрите соответствующие диаграммы. При наличии в системе нескольких аппаратов, выставьте для каждого аппарата свой ID-номер (от 1 до 9), который устанавливается на плате SIReB1/B2/B1EC в разделе установка ID-номера.

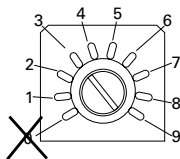
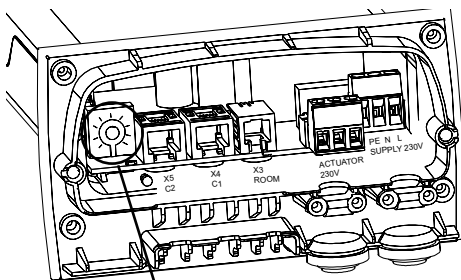

Каждый прибор должен иметь индивидуальный ID-номер на плате SIReB1/B2/B1EC.

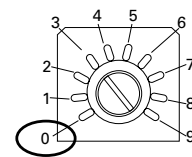

Для временного запуска без внешнего управления установите ID-0 на селекторе встроенной управляющей платы.

3. Подведите питание ко всем аппаратам.
4. При необходимости активации системы контроля, отсоедините и повторно подключите панель управления SIReUB1.

SIRe Basic

RU

Запуск системы



30 - 60 s

Текущая температура
в помещении



Выберите необходимую
температуру в помещении 5
- + 30 °C

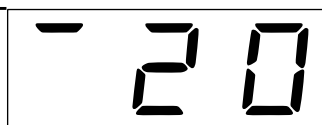

+



+



Выберите режим
скорости 1 - 5



+



+



Включите нагрев

0 = Нагрев выключен

1 = Включена 1-я ступень нагрева ⚡💧

2 = Включена 2-я ступень нагрева ⚡

(3 = Включена 3-я ступень нагрева) ⚡

Регулирование нагрева термостатом.

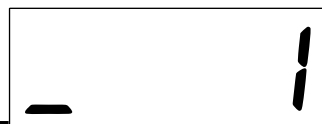

+



+





SIRe Basic

Комплектующие элементы

SIReB

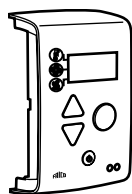

SIReUB1

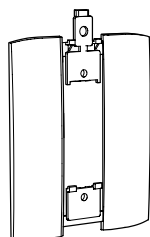

Накладка на стену

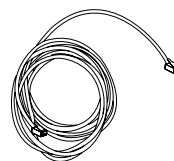

SIReCC605

Модель	Описание	Габариты [мм]	L [м]
SIReUB1	Панель управления со встроенным датчиком комнатной температуры	120x70x35	
SIReCC605	Разъем RJ12 (6/6)		5

Принадлежности

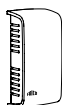

SIReRTX



SIReCJ4



SIReCJ6

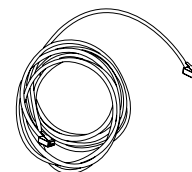

SIReCC

Модель	Описание	Габариты [мм]	L [м]
SIReRTX	внешний датчик комнатной температуры	70x33x23	
SIReCJ4	Разъем RJ11 (4/4)		
SIReCJ6	Разъем RJ12 (6/6)		
SIReCC603	кабель с разъемами RJ12 (6/6)		3
SIReCC605	кабель с разъемами RJ12 (6/6)		5
SIReCC610	кабель с разъемами RJ12 (6/6)		10
SIReCC615	кабель с разъемами RJ12 (6/6)		15
SIReCC640	кабель с разъемами RJ12 (6/6)		40
SIReCC403	кабель с разъемами RJ11 (4/4)		3
SIReCC405	кабель с разъемами RJ11 (4/4)		5
SIReCC410	кабель с разъемами RJ11 (4/4)		10
SIReCC415	кабель с разъемами RJ11 (4/4)		15

Регулировка расхода воды - комплект клапанов

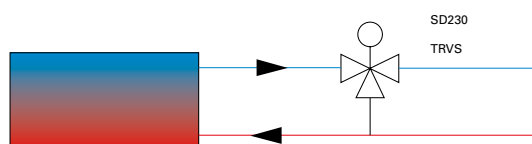
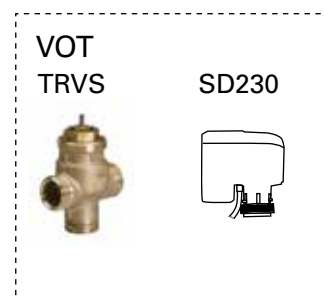
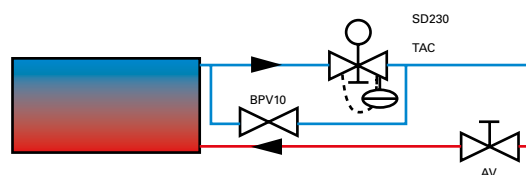
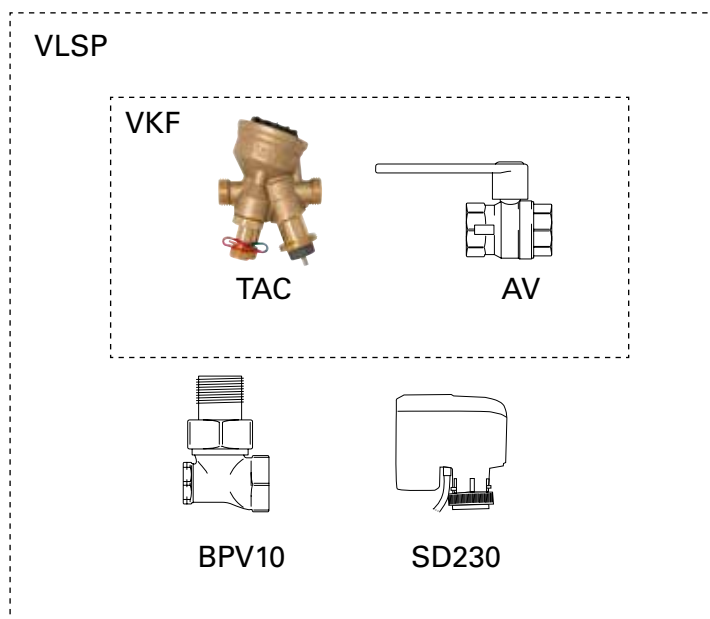

Модель	Описание	Соединение
VLSP15LF	Комплект клапанов on/off с функцией пост. расхода	DN15
VLSP15NF	Комплект клапанов on/off с функцией пост. расхода	DN15
VLSP20	Комплект клапанов on/off с функцией пост. расхода	DN20
VLSP25	Комплект клапанов on/off с функцией пост. расхода	DN25
VLSP32	Комплект клапанов on/off с функцией пост. расхода	DN32
VOT15	3-х ходовой клапан и электропривод on/off	DN15
VOT20	3-х ходовой клапан и электропривод on/off	DN20
VOT25	3-х ходовой клапан и электропривод on/off	DN25

*) смотрите отдельную инструкцию.



Режимы работы

Режимы работы Воздушные завесы

Заводские настройки обеспечивают ручное управление вентилятором и регулирование мощности термостатом в режиме on/off. Если изменить параметр P04 на 1 (см. список параметров на следующей странице), то термостат будет управлять скоростью и мощностью в режиме on/off.

Общие положения

Ручной режим

При заданной температуре ниже 5 °С на дисплее появится следующая индикация = ручной режим.

В ручном режиме регулирование скорости и мощности осуществляется вручную.

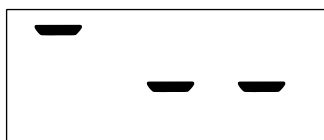

Время задержки работы вентилятора

После отключения нагрева вентилятор будет продолжать работать для снятия остаточного тепла. Время задержки составляет 180 сек. Период задержки может быть короче, если в течение этого времени температура внутри прибора опустится ниже +30 °С и произойдет отключение по датчику температуры.

Режимы работы, тепловентиляторы с подводом горячей воды

Установите максимальную скорость, уровень мощности и требуемую комнатную температуру. Термостат будет контролировать комнатную температуру увеличивая/снижая скорость вращения вентилятора. Когда заданная температура будет достигнута, клапан закрывается и вентилятор прекращает работать. Максимальный режим скорости 4.

Если изменить параметр P04 с 1 на 0 (см. список параметров на следующей странице), то вентилятор будет работать на установленной скорости, а мощность аппарата в режиме on/off будет контролироваться термостатом.

Регулирование мощности

Когда температура в помещении опускается ниже заданной включается 1-я ступень нагрева. Если температура продолжает падать, то включается 2-я ступень. (См. ниже раздел описания параметров P.00).

Регулирование мощности

При снижении комнатной температуры ниже установленного значения поступит сигнал на привод для открытия вентиля подачи горячей воды.

Система вкл./выкл.



Для отключения системы на 2 сек. нажмите кнопку ON /OFF. После выключения вентилятор некоторое время может продолжать работать для отвода остаточного тепла с нагревательных элементов.

Меню настройщика

Меню параметров

Нажмите и удерживайте  пока в окне дисплея не появится индикация P00. Используйте кнопки со стрелками вверх/вниз для установки требуемых значений. Используйте кнопки со стрелками вверх/вниз для установки требуемых значений.

Нажмите один раз  для изменения значения в меню параметров. Мигающие значения могут изменяться кнопками со стрелками вверх/вниз с последующим подтверждением выбранного значения. Удерживайте в нажатом состоянии для возврата в исходное состояние индикации. (Автоматический возврат к индикации текущих параметров произойдет через 50сек).

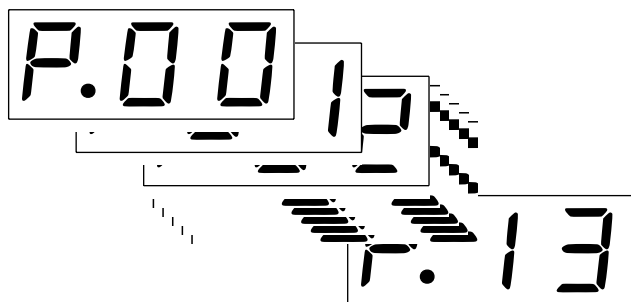

Описание параметров

P.00 Интервал температуры между включением ступеней нагрева

Устанавливает интервал температуры между включением ступеней нагрева в автоматическом режиме для аппаратов с электронагревом или же режимы скоростей вращения вентилятора для тепловентиляторов с подводом горячей воды.

P.01 Аварийный сигнал перегрева ON/OFF

Имеется возможность блокировать индикацию сигнала перегрева (только для приборов со встроенным датчиком температуры).

P.02 Время задержки

Время, в течение которого вентилятор продолжает работать для отвода остаточного тепла от нагревательных элементов после отключения мощности.

P.03 Предельная температура включения режима задержки

Режим задержки не активируется, если температура внутри прибора ниже установленной (только для приборов со встроенным датчиком температуры).

P.04 Управление вентилятором

Выберите ручной (0) или автоматический (1) режим. Более подробно см. раздел Режимы работы.

P.05 Температура внутри помещения

Текущее значение температуры. При работе группы приборов на дисплей выводится только пиковое значение (только для приборов со встроенным датчиком температуры).

P.06 - P.13 Продолжительность работы

Продолжительность работы для вентилятора и ступеней нагрева.

Список параметров

Номер параметра	Описание	Диапазон	Заводская настройка
P.00	Интервал температуры между ступенями нагрева или же интервал между уровнями скоростей вентилятора.	0,5-10	1.0 °C (0,5 °C SWH)
P.01	Аварийный сигнал по перегреву Вкл/Выкл Вкл=1; Выкл=0	1/0	1
P.02	Время задержки для отвода остаточного тепла	10-300	180 сек.
P.03	Предельная температура в режиме задержки	10-40	30 °C
P.04	Управление вентилятором: 0 = Ручной, 1 = Авто	0/1	0 = Воздушные завесы 1 = Тепловентилятор
P.05	Индикация температуры внутри/на выдуве прибора	0-100	
P.06 - 13	Продолжительность работы	0-99999	

Код	Сигнал	Причина	Действия
A.FA	Аварийный сигнал отказа двигателя	Срабатывание термokonтакта. Перегрев одного или нескольких моторов. (Только для моделей со встроенной термозащитой).	Убедитесь, что ничто не препятствует движению воздуха на входе и выходе. После того, как двигатель остынет и термозащита перейдет в замкнутое положение аварийный сигнал может быть снят. При повторном срабатывании проверьте моторы и замените неисправные.
A.ot	Аварийный сигнал по перегреву	Температура внутри прибора превысила заданный допустимый уровень. (Только для приборов со встроенным датчиком температуры).	Убедитесь, что ничто не препятствует движению воздуха на входе и выходе, а также работоспособность датчика.

3 секунды

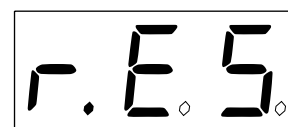
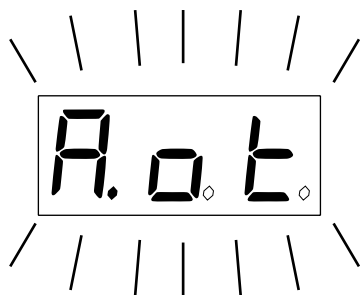
Аварийный сигнал
начинает мигать

Код	Сигнал	Причина	Действия
		Отсутствует контакт между SIReB1(X) и SIReUB1.	Проверьте линию между SIReB1 и SIReUB1. При необходимости замените неисправный кабель. Повторяющиеся ошибки, свяжитесь с Frico.
E.co	Сигналы оповещения	Панель управления SIReB1/B2/B1EC ID=0	Отключите питание и выберите разные ID-номера для всех управляющих плат SIReB1(X) в системе
		Две или более управляющих плат SIReB1(X) имеют один и тот же ID.	Отключите питание и выберите разные ID-номера для всех управляющих плат SIReB1(X) в системе
		Одна или более плат SIReB1(X) не запрограммированы	Свяжитесь с Frico.
E.cF	ID Ошибка	Две или более плат SIReB1(X) имеют разные версии программ.	Свяжитесь с Frico.
E.rt	Ошибка датчика температуры в помещении	Ошибка встроенного или отсутствие внешнего датчика температуры соединённого с платой SIReB1(X).	При подключении датчиков установка должна быть обесточена. Проверьте подключение датчика.
E.lt	Ошибка встроенного датчика	Неисправность или отсутствие встроенного датчика (только для приборов со встроенным датчиком).	Отключите питание, проверьте подключение датчика. При отсутствии датчика свяжитесь с Frico.
E.ru	Ошибка датчика внутренней температуры	Неисправность датчика температуры панели управления SIReUB1.	Проверьте соединение между SIReUB1 и SIReB1(X). Замените кабели. Проверьте работоспособность внешнего датчика температуры SIReRTX (принадлежность). Если неисправность не определяется, замените панель управления SIReUB1.